

## Alita lineáris levegőpumpák



- 1.1\_Standard pumpamodellek
- 1.2\_Nyomás- és vákuummodellek
- 1.3\_OEM - pumpák sorozata



**INECO**

**Air and Vacuum  
Components**

[www.in-eco.eu/hu/](http://www.in-eco.eu/hu/)

# 1

## Alita lineáris levegőpumpák

A hatékony sűrítettlevegő-termelést biztosító Alita lineáris levegőpumpák tervezésekor fontos szempont volt az alacsony zajszint és a kis elektromos energiafogyasztás. A levegő áramlását a visszacsapó szelepekkel (3) ellátott kupakokban (2) elhelyezett rugalmas membránok (1) rezgése biztosítja. A membránokat tartó állandó mágneseket (4) az elektromágneses tekercspár (5) által létrehozott váltakozó mágneses mező mozgatja. A folyamat így módon mechanikai sűrítés nélkül, nagy hatékonysággal és alacsony zajszinttel működik.

### Jellemzők:

- > folyamatos levegőáramlás
- > alacsony zaj- és rezgésszint
- > nagy hatékonyság
- > kis elektromos energiafogyasztás
- > hosszú élettartam
- > olajmentes kivitel
- > kompakt és könnyű szerkezet
- > egyszerű karbantartás
- > hőszigetelés
- > kül- és beltéri használat
- > megbízható megszakított és folyamatos üzem
- > biztonságos szerkezet
- > automatikus membránhiba-észlelés

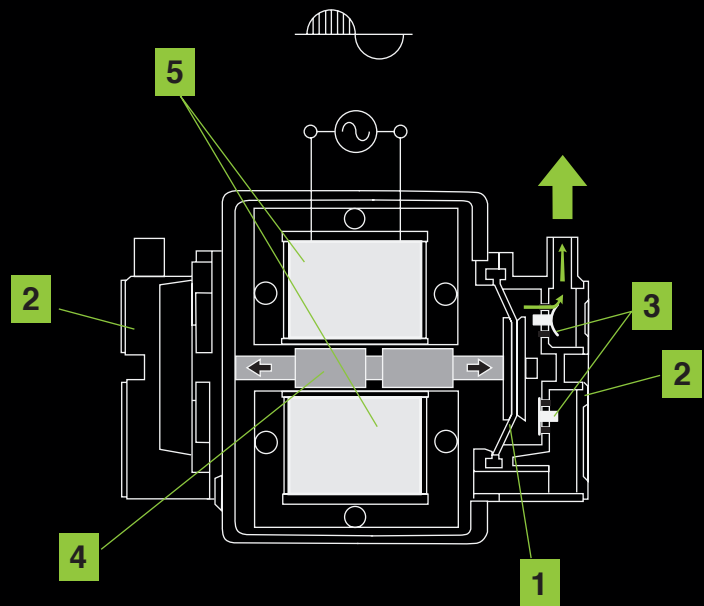

# 1

## Alita lineáris levegőpumpák

---

### 1.1

### Standard pumpamodellek

# 1

## Alita lineáris levegőpumpák

---

### 1.1

### Standard pumpamodellek

## Alita lineáris levegőpumpák

Standard pumpamodellek **AL-40, AL-60, AL-80**

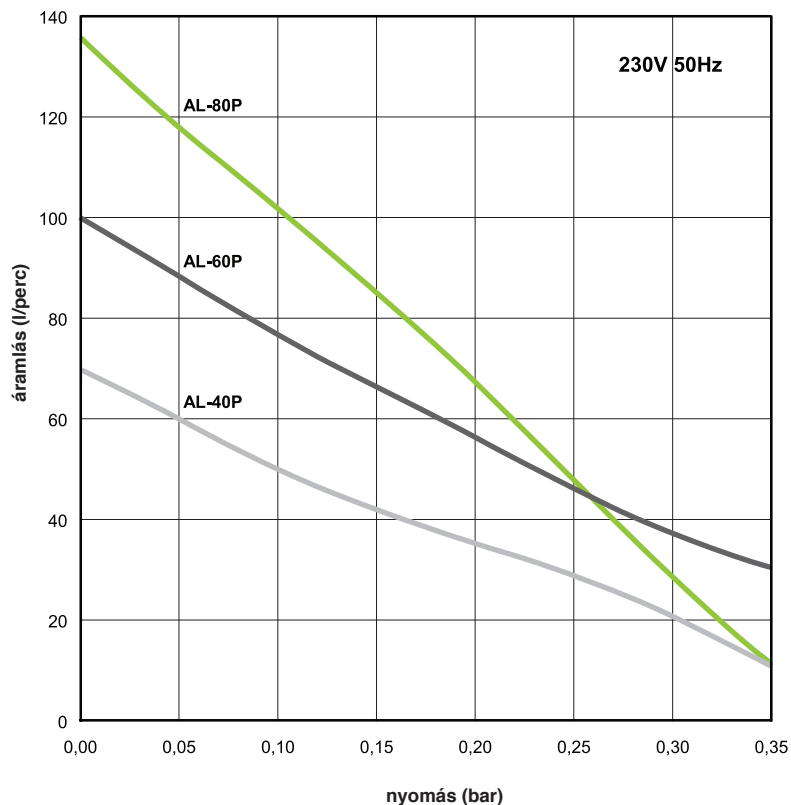

Modell	AL-40	AL-60	AL-80
Teljesítmény	48 W	72 W	86 W
Zajszint	36 dB	38 dB	39 dB
Tömeg	5.6 kg	6.5 kg	6.5 kg
Kimenet $\varnothing$	18 mm		
Max. munkanyomás	220 mbar		
Energiafogyasztás (maximum üzemi nyomás)	40 W	50 W	52 W
Feszültség, frekvencia	230V 50Hz		
IP védettség	IP54		
Méret (h x sz x m)	205 mm x 173 mm x 202 mm		

A közötti információk névleges egységre vonatkozó tesztek eredményeire alapszanak.  
 A specifikáció figyelmeztetés nélküli változtatás tárgyát képezi.

## Alita lineáris levegőpumpák

Standard pumpamodellek **AL-100, AL-120, AL-150, AL-200**

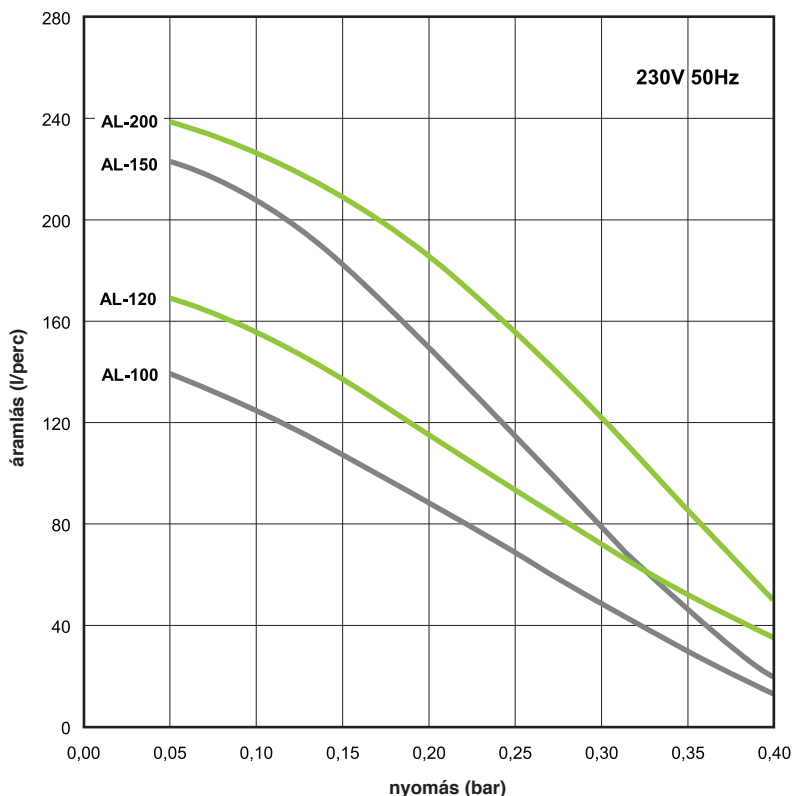

Modell	AL-100	AL-120	AL-150	AL-200
Teljesítmény	120 W	124 W	160 W	261 W
Zajsztint	41 dB	42 dB	44 dB	45 dB
Tömeg	8.3 kg	8.3 kg	10.1 kg	10.1 kg
Kimenet $\sigma$	18 mm		26 mm	
Max. munkanyomás	260 mbar			
Príkon (maximálny pracovný tlak)	78 W	97 W	110 W	125 W
Feszültség, frekvencia	230V 50Hz			
IP védettség	IP54			
Méretek (h x sz x m)	248 mm x 205 mm x 245 mm			

A közölt információk névleges egységre vonatkozó tesztek eredményein alapszanak.  
 A specifikáció figyelmeztetés nélküli változtatás tárgyát képezi.

## Alita lineáris levegőpumpák

Standard pumpamodellek **AL-250, AL-300, AL-400**

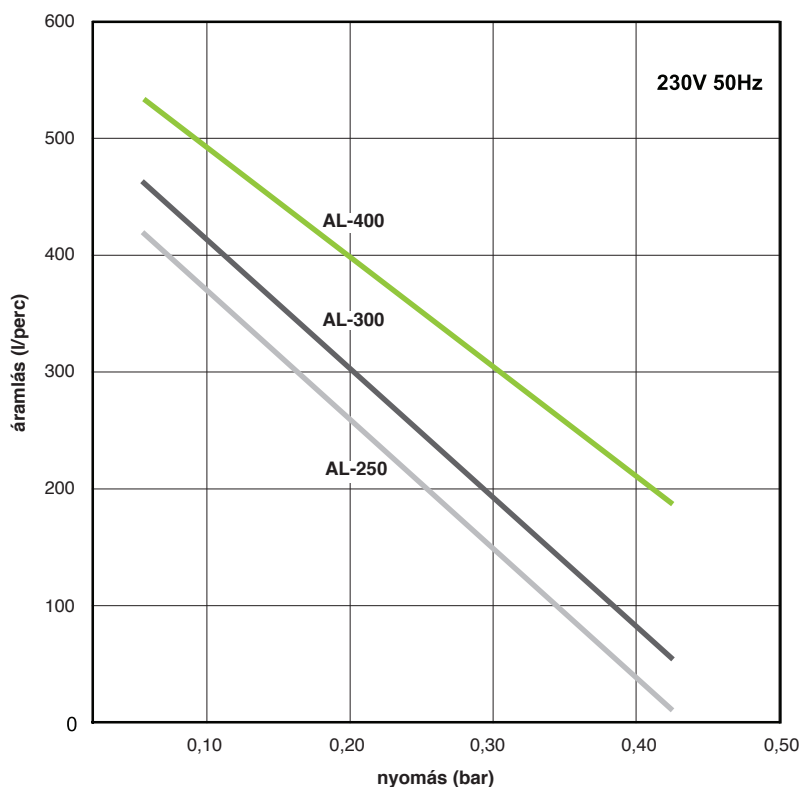

Modell	AL-250	AL-300	AL-400
Teljesítmény	240 W	290 W	440 W
Zajszint	46 dB	47 dB	49 dB
Tömeg	18,8 kg	22,1 kg	22,2 kg
Kimenet $\varnothing$	30 mm		
Max. munkanyomás	260 mbar		
Feszültség, frekvencia	230V 50Hz		
IP védettség	IP54		
Méreték (h x sz x m)	420 mm x 248 mm x 262 mm		

A közölt információk névleges egységre vonatkozó tesztek eredményeinek alapján. A specifikáció figyelmeztetés nélküli változtatás tárgyát képezi.

# 1

## Alita lineáris levegőpumpák

---

### 1.2

### Nyomás- és vákuummodellek



## Alita lineáris levegőpumpák

### Nyomás modellek AL-6A, AL-15A



### Nyomás és vákuum modellek AL-6SA, AL-15SA

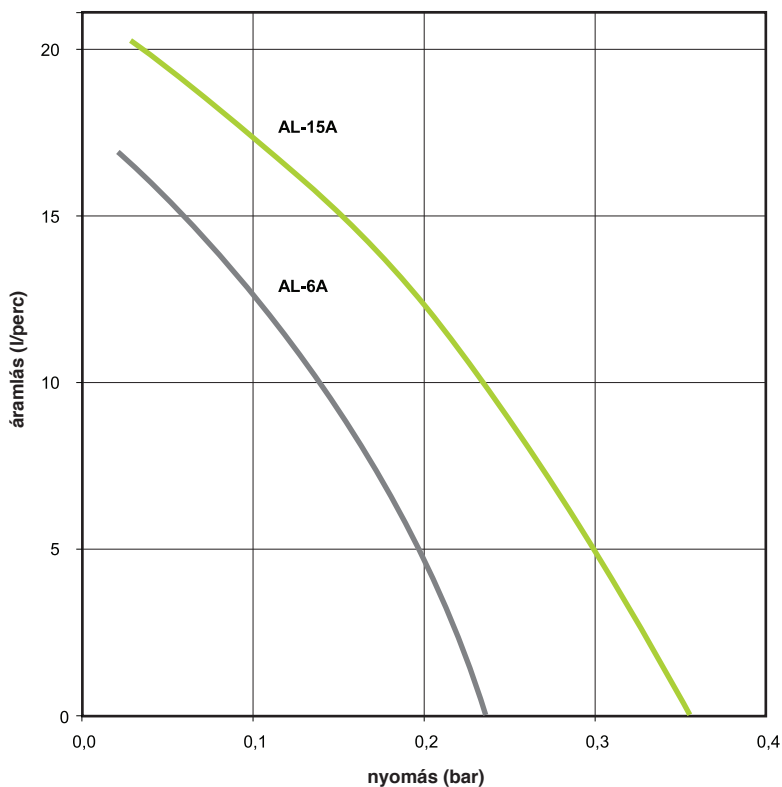

Modell	AL-6A/AL-6SA	AL-15/AL-15SA
Áram	0,1 A	0,2 A
Teljesítmény	13 W	26 W
Zajszint	27 dB	29 dB
Tömeg	2,4 kg	2,4 kg
Max. munkanyomás	100 mbar	
Méreték (h x sz x m)	150 mm x 130 mm x 111 mm	
Feszültség, frekvencia	230V 50Hz	
IP védettség	IP54	

A közölt információk névleges egységre vonatkozó tesztek eredményein alapszanak.  
A specifikáció figyelmeztetés nélküli változtatás tárgyát képezi.

## Alita lineáris levegőpumpák

### Nyomás és vákuum modellek AL-40SA, AL-60SA, AL-80SA

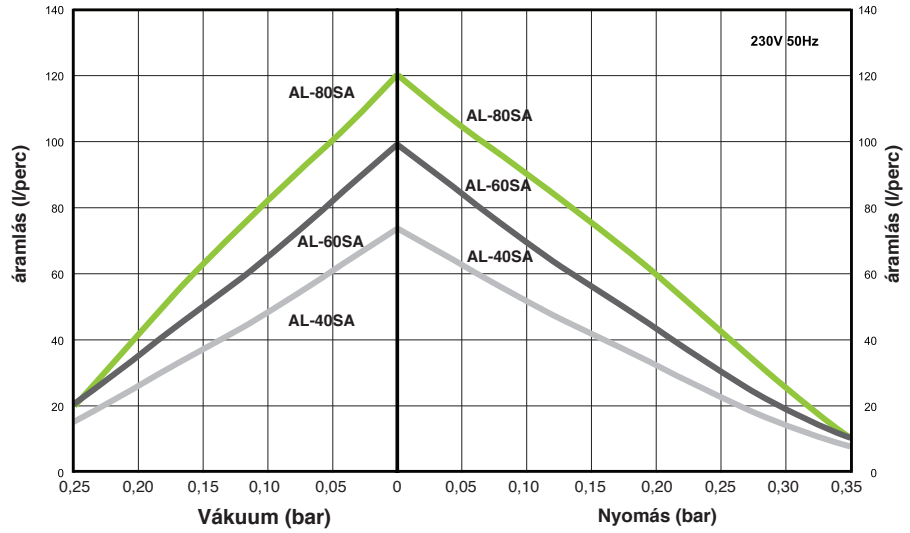

Model	AL-40SA	AL-60SA	AL-80SA
Teljesítmény	48 W	72 W	86 W
Zajszint	36 dB	38 dB	39 dB
Tömeg	5.6 kg	6.5 kg	6.5 kg
Kimenet $\varnothing$	1/4" FPT		
Max. munkanyomás	210 mbar		
Max. munkavákuum	150 mbar		
Teljesítmény (Max. munkanyomás)	40 W	50 W	52 W
Feszültség, frekvencia	230V 50Hz		
IP védettség	IP54		
Méret (h x sz x m)	205 mm x 173 mm x 202 mm		

A közölt információk névleges egységre vonatkozó tesztek eredményein alapszanak.  
 A specifikáció figyelmeztetés nélküli változtatás tárgyát képezi.

# 1

## Alita lineáris levegőpumpák

---

### 1.3

#### Az OEM sorozat modelljei

# 1

## Alita lineáris levegőpumpák

---

### 1.3

#### Az OEM sorozat modelljei

## Alita lineáris levegőpumpák

oldal 1 z 2

Az OEM sorozat modelljei

A standard pumpamodellek széles választéka mellett a gyártó eredeti berendezései – egyedi ipari alkalmazásokhoz készült speciális, OEM-sorozatú lineáris levegőpumpák is szerepelnek kínálatunkban.

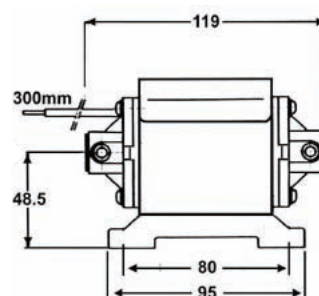
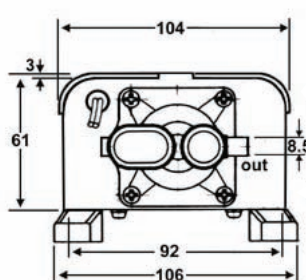
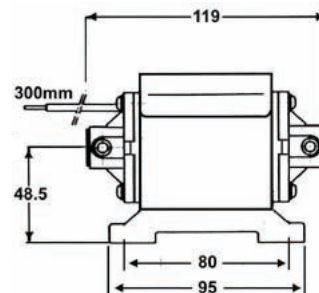
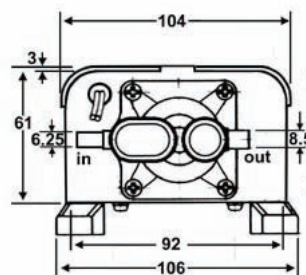
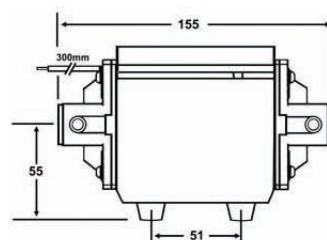
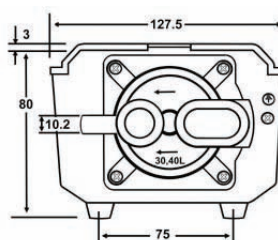
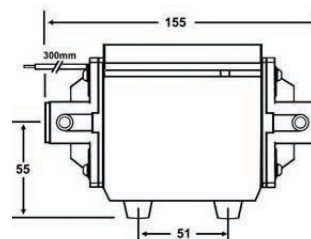
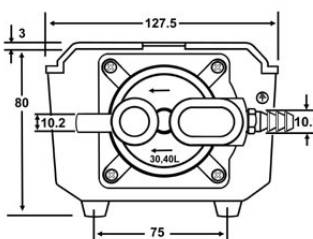
**AL-6B**  
**AL-15B**  
**AL-20B**

**AL-6SB**  
**AL-15SB**  
**AL-20SB**

**AL-30B**  
**AL-40B**  
**AL-50B**

**AL-30SB**  
**AL-40SB**  
**AL-50SB**

## Alita lineáris levegőpumpák

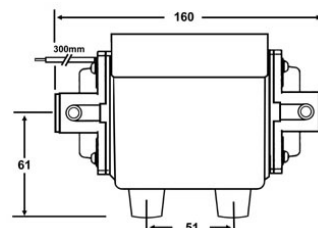
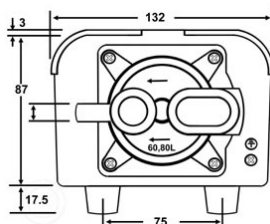
Az OEM sorozat modelljei

oldal 2 z 2

### AL-60B



### AL-60SB

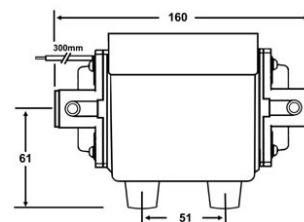
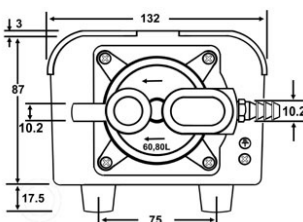

### AL-80B

### AL-100B

### AL-120B



Nyomáscsatlakozó: 15mm (2x)  
Méreték: 133x175x105 mm

### AL-80SB

### AL-100SB

### AL-120SB



Nyomáscsatlakozó: 15mm (2x)  
Vákuumcsatlakozó: 10mm  
Méreték: 133x175x105 mm



**INECO**

**IN-ECO**, spol. s r.o.  
Radlinského 13  
034 01 Ružomberok  
Szlovák Köztársaság  
**T** +421 44 4304662  
**F** +421 44 4304663  
**E** info@in-eco.eu  
www.in-eco.eu/hu/

26.11.2018